

OMRON®

INSTRUCTION MANUAL

COMP *Air* [®] XLT

COMPRESSOR
NEBULIZER SYSTEM
MODEL NE-C25

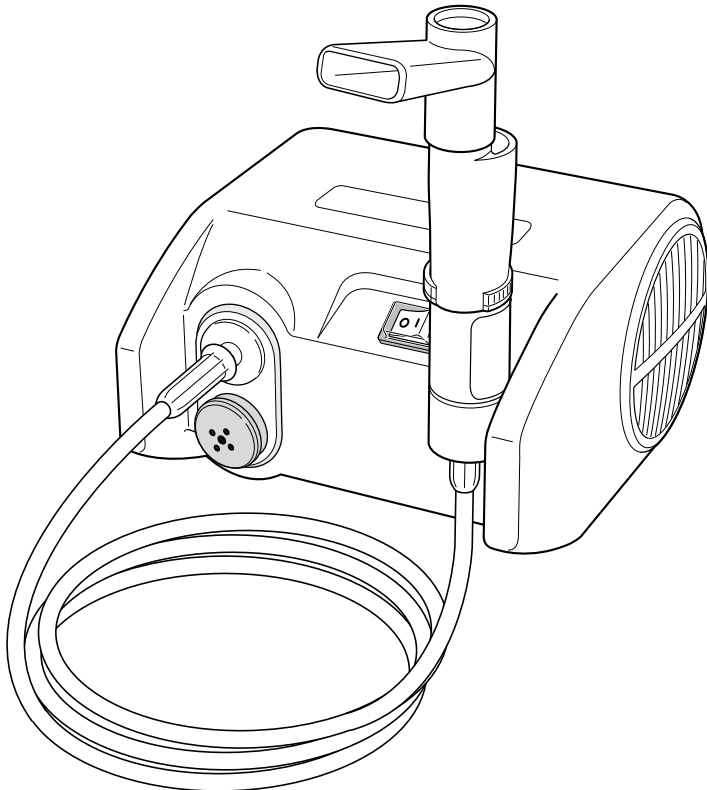

Español

Français

English

TABLE OF CONTENTS

Introduction	2
Safety Information	3
Know Your Unit	4
Quick Reference Guide	5
Unit Assembly and Usage	6-7
Cleaning After Each Use	8
Daily Disinfecting	9
Caring for the Device	10
Specifications	11
Warranty Information	12

INTRODUCTION

Thank you for purchasing the Omron **COMP*air*_{SLT}** Compressor Nebulizer System.

Fill-in for future reference

DATE PURCHASED: _____

SERIAL NUMBER: _____

Staple your purchase receipt here.

This product was developed in conjunction with respiratory therapists for the successful treatment of asthma, allergies and other respiratory disorders. The compressor forces air through the tubing to the nebulizer. When the air enters the nebulizer it converts the prescribed medication into a mist of microscopic droplets that are inhaled.

Your **COMP*air*_{SLT}** comes with the following components:

- Compressor
- Carrying Bag
- Air Tubing
- 5 Replacement Filters
- Jet-Air® Nebulizer Kit
- Instruction Manual

Federal law (USA) restricts this device to sale by or on the order of a physician.

This unit is a medical device. Operate this unit only as instructed by your physician and/or respiratory therapist.

SAVE THESE INSTRUCTIONS

SAFETY INFORMATION

Read all the information in the instruction book and any other literature included in the box before using the unit.

When using an electrical product, especially when children are present, basic safety precautions should always be followed including the following:

⚠ CAUTION: Failure to read and observe all safety precautions could result in personal injury or equipment damage.

- Disinfect the unit before using the device for the first time after purchase, if the device has not been used for a long period of time, or if more than one person uses the same device.
- For type, dose, and regimen of medication follow the instructions of your healthcare provider.
- Provide close supervision when this device is used by, on, or near children or compromised individuals.
- Keep the device out of the reach of infants and children. The device may contain small pieces that can be swallowed.
- Do not use the device while sleeping or if drowsy.
- Operate the device only as intended. Do not use the device for any other purpose. Use only authorized parts and accessories.
- Changes or modifications not approved by Omron Healthcare will void the user warranty. Do not disassemble or attempt to repair the unit or components.

⚠ WARNING: Risk of electrical shock

- Do not immerse the unit in water or other liquid.
- Do not operate the unit unattended.
- Do not use the unit while bathing.
- Never touch the unit with wet hands.
- Do not operate the unit with a damaged cord or plug.
- Do not block the air openings. Never place the unit where the air openings may be obstructed during operation.
- Keep the power cord away from heated surfaces.
- Plug the unit into the appropriate voltage outlet.
- Unplug the unit immediately after use.

KNOW YOUR UNIT

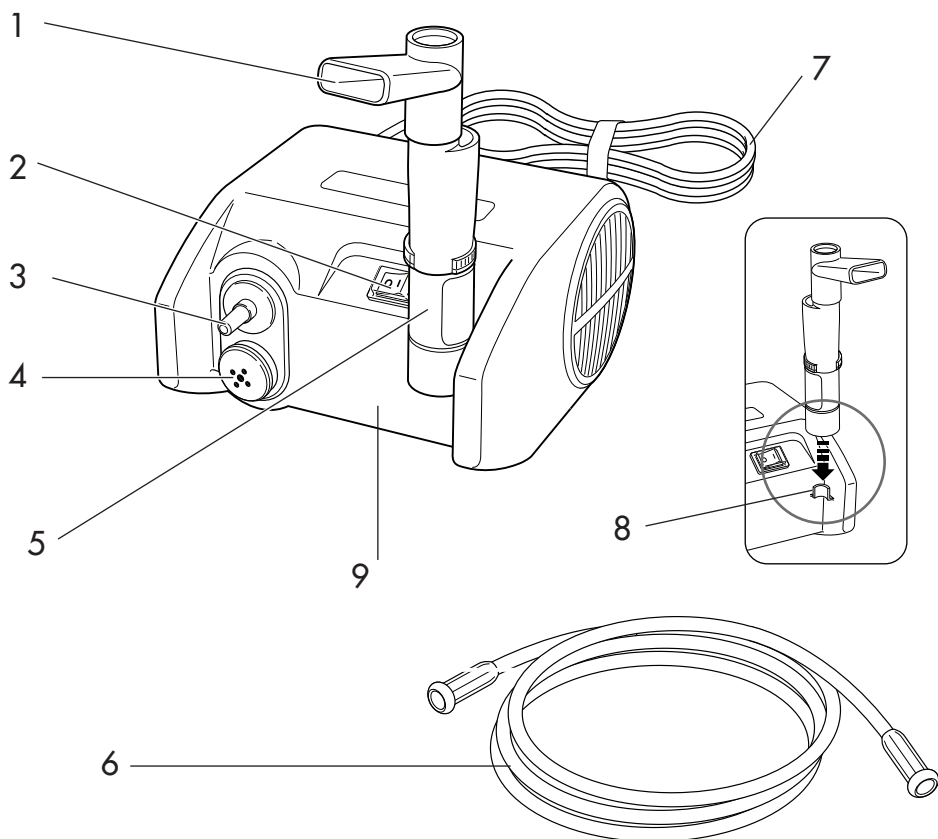

1. MOUTHPIECE
2. POWER SWITCH (ON/OFF)
3. AIR TUBING CONNECTOR
4. PUMP FILTER (FILTER and FILTER COVER)
5. JET AIR NEBULIZER (NEBULIZER MEDICATION CUP)
6. AIR TUBING
7. AC POWER CORD
8. NEBULIZER CLIP
9. COMPRESSOR

QUICK REFERENCE GUIDE

Read all the information in the instruction manual before using the unit for the first time.

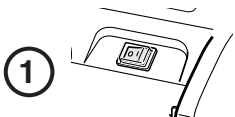

Make sure the compressor is turned off and the power cord is disconnected from the electrical outlet.

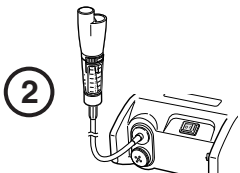

Attach one end of the air tubing to the base of the nebulizer. Attach the other end of the air tubing to the compressor.

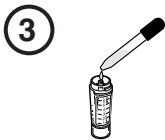

Confirm the pick-up funnel is in the proper position. Add the prescribed medication to the nebulizer medication cup. Twist the top and bottom sections together.

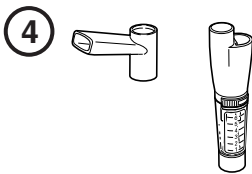

Attach the mouthpiece or mask to the Nebulizer.

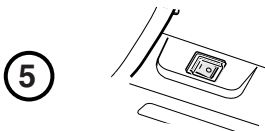

Plug in the power cord of the compressor. Turn the compressor on.



Take treatment as instructed by your healthcare provider.

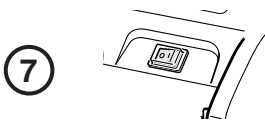

Turn the compressor off when treatment is completed. Unplug the power cord.



Clean and store the nebulizer and compressor as directed in this manual.

UNIT ASSEMBLY AND USAGE

Clean and disinfect the nebulizer and mouthpiece or mask before using the device for the first time.

For directions on cleaning and disinfecting refer to pages 8 and 9 in this instruction manual.

1. Place the compressor on a table or other flat stable surface. Make sure you can easily reach the controls when you are seated.

△ Caution: Make sure the power switch is in the off position

2. Remove the nebulizer, mouthpiece and air tubing from the carrying bag.

3. Attach one end of the air tubing to the air tubing connector located on the front of the compressor. The air tubing must be securely attached to the compressor.

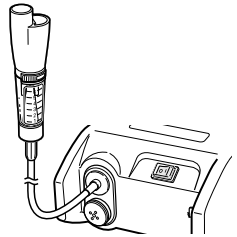

4. Attach the other end of the air tubing to the base of the nebulizer. Do not bend the air tubing, it will constrict the airflow in the air tubing.

5. Gently twist and pull the nebulizer to separate the nebulizer into two sections.

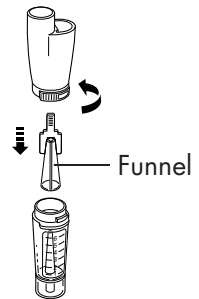

6. Insert the pick-up funnel into the bottom section of the nebulizer.

7. Add the correct amount of prescribed medication to the nebulizer medication cup (bottom section of the nebulizer). The maximum capacity of the nebulizer medication cup is 6 ml.



△ Caution: Do not add over 6 ml of medication to the medication cup

UNIT ASSEMBLY AND USAGE

- Assemble the nebulizer. Gently twist the top and bottom sections together. Make sure the two sections fit securely.

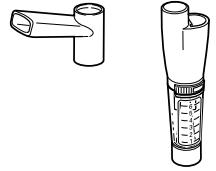

- Securely attach the mouthpiece or mask to the top section of the Jet-Air nebulizer as illustrated.

- Place the nebulizer on the nebulizer clip on the front of the compressor.

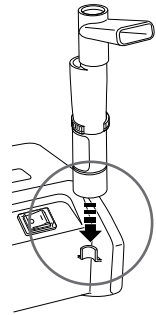

- Plug the power cord into the correct voltage electrical outlet. Remove the nebulizer from the nebulizer clip. Turn the compressor on.

- Begin treatment according to your physician's and/or respiratory therapist's instructions. Medication is dispensed as you tilt the nebulizer towards your mouth.



- When treatment is complete, turn the compressor off and immediately unplug the unit from the electrical outlet.

- Clean and store the nebulizer and compressor as directed in this instruction manual.

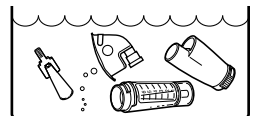

CLEANING AFTER EACH USE

Following the cleaning instructions after each use will prevent any remaining medication in the bottle from drying resulting in the device not nebulizing effectively.

Rinse the nebulizer and the mask or mouthpiece with hot tap water after each use.

1. Remove the mouthpiece or mask from the nebulizer.
2. Disconnect the air tubing from the nebulizer.
3. Gently twist and pull the nebulizer to separate the nebulizer into two sections.
4. Remove the funnel from the bottom section of the nebulizer.
5. Rinse both sections of the nebulizer, mouthpiece or mask, and funnel with hot tap water.
6. Dry with clean paper towels or allow the parts to air dry in a clean environment.
7. Assemble the device. Put the parts in a dry, sealed bag and place in the storage pocket of the carrying bag.

DAILY DISINFECTING

Two different methods of disinfecting the parts may be used. Disinfecting daily by soaking in a vinegar solution or using a commercially available medical disinfectant. If your physician or respiratory therapist specifies a different cleaning procedure follow their instructions.

Disinfect the nebulizer and the mask or mouthpiece after the last treatment of each day.

VINEGAR METHOD

1. Make a solution of 1 part white vinegar and 3 parts distilled water. Make enough solution to submerge the parts.
2. Remove the mouthpiece or mask from the nebulizer.
3. Disconnect the air tubing from the nebulizer.
4. Gently twist and pull the nebulizer to separate the nebulizer into two sections.
5. Remove the funnel from the bottom section of the nebulizer.
6. Wash both sections of the nebulizer, mouthpiece or mask, and funnel in warm water and mild detergent and rinse in hot tap water, or wash in the dishwasher.
7. Submerge the parts in the white vinegar and distilled water solution for 30 minutes.
8. Remove the parts and discard the solution. Rinse the parts with hot tap water.
9. Dry with clean paper towels or allow the parts to air dry in a clean environment.
10. Assemble the device. Put the parts in a dry, sealed bag and place in the storage pocket of the carrying bag.

MEDICAL DISINFECTANT METHOD

Consult your physician or respiratory therapist regarding the use of medical disinfectant cleaners.

Carefully follow the instructions supplied by the manufacturer of the medical disinfectant.

CARING FOR THE DEVICE

To keep your device in the best condition and protect the unit from damage follow these directions:

- Do not subject the device or the parts to any strong shocks such as dropping the device on the floor.
- Do not store the device in extreme hot or cold temperatures, high humidity or under direct sunlight.
- Use only Omron Parts and Accessories.

CLEANING THE COMPRESSOR

Clean the casing of the main unit daily by using a soft cloth moistened with water or a mild detergent. Wipe the casing and immediately dry using a soft clean cloth.

△ Caution:

- Do not rinse or immerse the compressor in any liquid.
- Do not clean using abrasive cleaners.

STORING THE DEVICE

1. Put the nebulizer kit and the mouthpiece or mask in a dry, sealed bag and place in the storage pocket of the carrying bag.
2. Coil the air tubing and place in the storage pocket.
3. Place the compressor in the carrying bag and zipper the bag closed.
4. Store the device in a safe area.

FILTER CHANGE

Change the filter every 30 days or when the filter turns gray.

1. Pull the filter cover out to expose the filter compartment.
2. Remove the dirty filter with a small pointed object.
3. Replace with a new, clean Omron filter.
4. Close the filter by inserting cover back into the filter compartment.

△ Caution:

- Do not attempt to wash or clean the filter. Do not substitute cotton or any other material for the filter. Do not operate without a filter.

PUMP MAINTENANCE

△ WARNING: Risk of electrical shock

- Do not attempt to open or disassemble the unit housing. There are no user serviceable parts.
- Do not attempt to lubricate any parts. This unit does not require oil.
- Maintenance must be performed by an authorized service center. Unauthorized service will void the user warranty.

SPECIFICATIONS

COMPRESSOR

Dimensions:	Approx. 6 1/2" (w) x 7" (l) x 4 1/4" (h) (165 mm x 175 mm x 105 mm)
Weight:	3.7 lbs (1.7 kg)
Sound Level:	60 dBA
Electrical:	1.2 amps, 120VAC, 60Hz, double insulated
Power Consumption:	100 watts

COMP-AIR® XLT COMPRESSOR NEBULIZER SYSTEM (Compressor and Jet Air™ Nebulizer)

Maximum Pressure:	29 psi (200 kPa)
Maximum Air Flow:	9.0 L/min
Nebulizer Rate:	0.20 mL/min minimum
Operating Air Flow:	4.0 L/min
Particle Size:	MMAD approximately 5 µm (Measured by OMRON based on EN 13544-1, Part 1, Annex DD)
Medication Capacity:	6 mL (cc)
Operating Temperature/Humidity:	50°F to 104°F (10°C to 40°C) 10% to 90% RH
Storage Temperature/Humidity:	-13°F to 140°F (-25°C to 60°C) 10% to 95% RH
Contents:	Compressor, Nebulizer Kit, Extra Filters, Instruction Manual, Carrying Bag

Under Normal Conditions

PARTS AND ACCESSORIES

	MODEL NO.
Jet-Air® Reuseable Nebulizer Kit	9914
Jet-Air® II Disposable Nebulizer Kit	9973
Adult Mask	9920
Pediatric Mask	9921
Filters (Package of 5)	9930

Specifications and appearance are subject to change without notice for purposes of improvement.

LIMITED WARRANTY

LIMITED WARRANTIES

Your **COMP***air*[®] Nebulizer Compressor excluding the nebulizer and filter is warranted to be free from defects in materials and workmanship appearing within 5 years, when used in accordance with the instructions provided with your device. The above warranty extends only to the original retail purchaser.

We will, at our option, repair or replace without charge your Omron Nebulizer. Repair or replacement is our only responsibility and your only remedy under the above warranties.

To obtain warranty service, ship the device and all of the components, together with proof of purchase and a note explaining the problem with \$5.00 for return shipping and insurance to:

Omron Healthcare, Inc.
Attn: Repair Department
300 Lakeview Parkway
Vernon Hills, IL 60061

Be sure to include the model number, your name and your phone number on the enclosed note and any other correspondence.

ALL IMPLIED WARRANTIES, INCLUDING BUT NOT LIMITED TO THE IMPLIED WARRANTIES OF MERCHANTABILITY AND FITNESS FOR PARTICULAR PURPOSE, ARE LIMITED TO THE DURATION OF THE APPLICABLE WRITTEN WARRANTY ABOVE. Some states do not allow limitations on how long an implied warranty lasts, so the above limitation may not apply to you.

OMRON SHALL NOT BE LIABLE FOR LOSS OF USE OR ANY OTHER INCIDENTAL, CONSEQUENTIAL OR INDIRECT COSTS, EXPENSES OR DAMAGES. Some states do not allow the exclusion or limitation of incidental or consequential damages, so the above exclusions may not apply to you.

This warranty gives you specific legal rights, and you may also have other rights, which may vary from state to state.

FOR CUSTOMER SERVICE (US and Canada)

Visit our web site at: www.omronhealthcare.com
Call toll free: 1-800-634-4350

LIMITED WARRANTIES (OUTSIDE OF THE USA AND CANADA)

Your **COMP***air*[®] Nebulizer Compressor excluding the nebulizer and filter is warranted to be free from defects in materials and workmanship appearing within 5 years, when used in accordance with the instructions provided with your device. The above warranty extends only to the original retail purchaser. Should repair be needed during the warranty period, please contact the authorized distributor in your country.

The above warranty is complete and exclusive. The warrantor expressly disclaims liability for incidental, special, or consequential damages of any nature. (Some countries do not allow the exclusion or limitation of incidental or consequential damages, so the above warranty may not apply to you.)

Any implied warranties arising by the operation of law shall be limited in duration to the term of this warranty. (Some countries do not allow limitations on how long an implied warranty lasts, so the above limitation may not apply to you.)

This warranty gives you specific legal rights and you may have other rights which vary country to country.

OMRON®

MANUEL D'INSTRUCTIONS

COMP *Air* XLT®

SYSTÈME DE NÉBULISEUR À
COMPRESSEUR
MODÈLE NE-C25

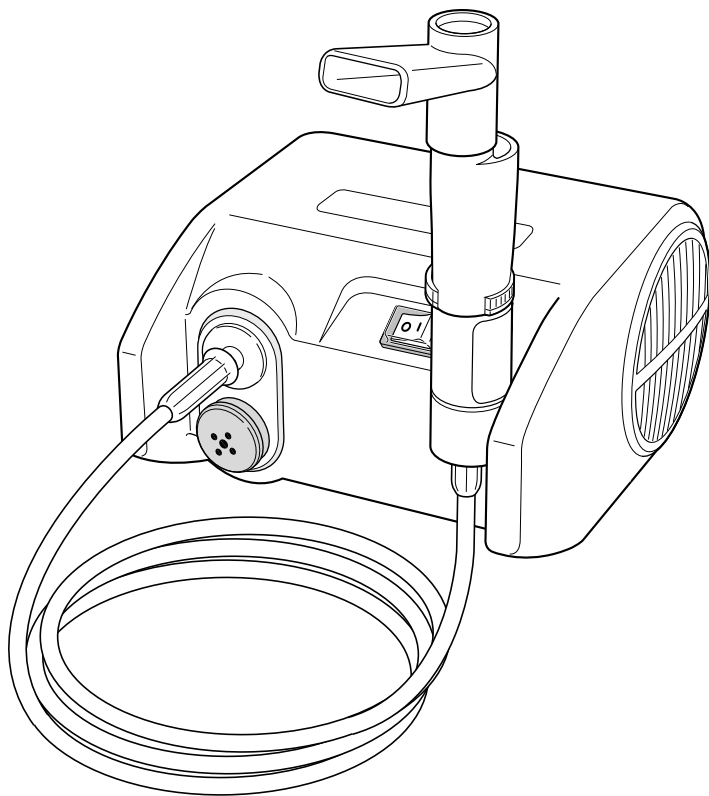

Français

TABLE DES MATIÈRES

Introduction	2
Information relative à la sécurité	3
Apprenez à connaître votre appareil	4
Guide de référence rapide	5
Assemblage et utilisation de l'appareil	6-7
Nettoyage après chaque utilisation	8
Désinfection quotidienne	9
Prendre soin de l'appareil	10
Spécifications	11
Information relative à la garantie	12

INTRODUCTION

Nous vous remercions d'avoir acheté le système de nébuliseur à compresseur Omron **COMP** *air* SALT.

À remplir à titre de référence ultérieure

DATE D'ACHAT: _____

NUMÉRO DE SÉRIE: _____

Agrafez votre talon d'achat ici.

Ce produit a été développé en collaboration avec des thérapeutes des voies respiratoires pour soigner l'asthme, les allergies et autres troubles des voies respiratoires. Le compresseur pousse l'air dans le tube jusqu'au nébuliseur. Lorsque l'air entre dans le nébuliseur, il convertit le médicament prescrit en un brouillard de gouttelettes microscopiques qui sont inhalées.

Le **COMP** *air* SALT est accompagné des composants suivants:

- Compresseur
- Sac de transport
- Tube d'air
- 5 filtres de rechange
- Kit de nébuliseur Jet-Air®
- Manuel d'instructions

La loi fédérale des États-Unis n'autorise la vente de cet appareil que sur les ordres d'un médecin.

Cet appareil est un instrument médical. N'utilisez cet appareil que conformément aux instructions de votre médecin ou inhalothérapeute.

CONSERVEZ CES INSTRUCTIONS

INFORMATION RELATIVE À LA SÉCURITÉ

Lisez toute l'information figurant dans le livret d'instructions et dans les autres documents fournis avec l'appareil, avant de l'utiliser.

Lors de l'utilisation d'un appareil électrique, en particulier en la présence d'enfants, des précautions élémentaires de sécurité doivent toujours être prises, en particulier les suivantes:

△ ATTENTION: Ne pas lire et observer toutes les consignes de sécurité peut entraîner des blessures ou des dommages de l'équipement.

- Désinfecter l'équipement avant de l'utiliser pour la première fois après l'avoir acheté, si l'appareil n'a pas été utilisé pendant longtemps ou si plus d'une personne utilise le même appareil.
- En ce qui concerne le type, le dosage et la posologie du médicament, suivez les instructions données par votre médecin.
- Une étroite surveillance est nécessaire lorsque l'appareil est utilisé par, sur ou à proximité d'enfants ou de personnes handicapées.
- Gardez l'appareil hors de la portée des nouveaux-nés et des enfants. L'appareil peut contenir de petites pièces qui risquent d'être avalées.
- N'utilisez pas l'appareil lorsque vous dormez ou que vous êtes somnolent.
- N'utilisez l'appareil que selon l'usage prévu. Ne l'utilisez pas pour autre chose. N'utilisez que des accessoires et pièces agréés.
- Les modifications non approuvées par Omron Healthcare annulent la garantie de l'utilisateur. Ne démontez pas ou n'essayez pas de réparer l'appareil ou ses composants.

△ AVERTISSEMENT: Risque de choc électrique

- N'immergez pas l'appareil dans l'eau ni dans tout autre liquide.
- Ne faites pas fonctionner l'appareil sans surveillance.
- N'utilisez pas l'appareil dans le bain.
- Ne touchez jamais l'appareil avec des mains mouillées.
- N'utilisez pas l'appareil avec une prise ou un cordon endommagé.
- Ne bloquez pas les passages d'air. N'exposez pas l'appareil au risque de passages d'air obstrués pendant le fonctionnement.
- Conservez le fil à l'écart des surfaces chaudes.
- Branchez l'appareil dans la prise de courant de tension appropriée.
- Débranchez toujours l'appareil immédiatement après son utilisation.

APPRENEZ À CONNAÎTRE VOTRE APPAREIL

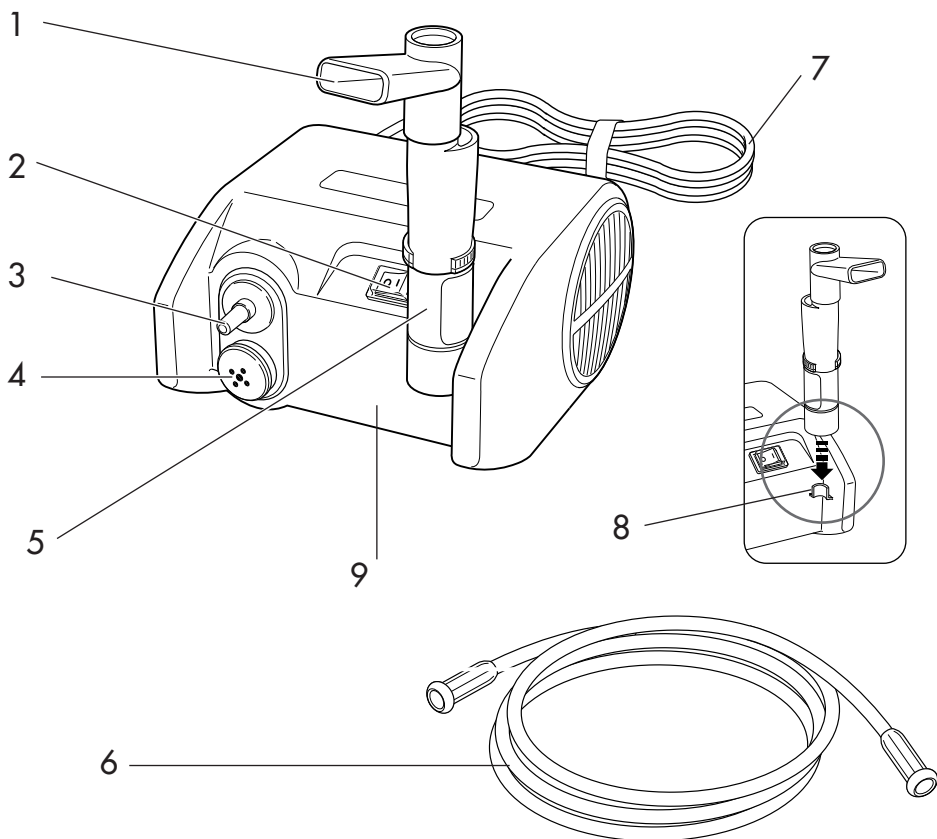

1. EMBOUT BUCCAL

2. COMMUTATEUR DE MISE SOUS TENSION (MARCHE/ARRÊT)

3. CONNECTEUR DE TUBE D'AIR

4. FILTRE DE POMPE (FILTRE et COUVERCLE DE FILTRE)

5. NÉBULISEUR JET AIR (COUPELLE DE MÉDICAMENT DU NÉBULISEUR)

6. TUBE D'AIR

7. CORDON D'ALIMENTATION CA

8. PINCE DE NÉBULISEUR

9. COMPRESSEUR

GUIDE DE RÉFÉRENCE RAPIDE

Lisez toute l'information figurant dans le livret d'instructions avant d'utiliser l'appareil pour la première fois.

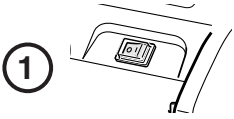

Assurez-vous que le compresseur est désactivé et que le fil d'alimentation est débranché de la prise électrique)

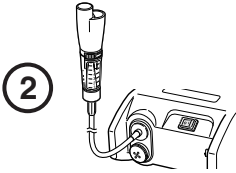

Branchez une extrémité du tube d'air à la base du nébuliseur. Fixez l'autre extrémité du tube d'air au compresseur.

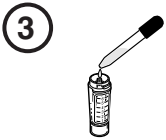

Assurez-vous que l'entonnoir d'aspiration est dans la bonne position. Ajoutez le médicament prescrit dans la coupelle de médicament du nébuliseur. Assemblez les sections supérieure et inférieure en les vissant doucement.

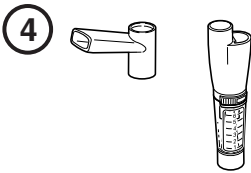

Branchez l'embout buccal ou le masque sur le nébuliseur.

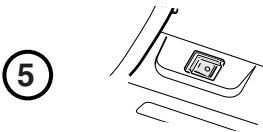

Branchez le fil du compresseur. Mettez le compresseur sous tension.



Administrez le traitement conformément aux instructions données par votre médecin.

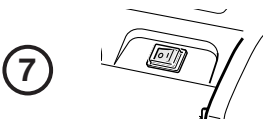

Mettez le compresseur hors tension lorsque le traitement est terminé. Débranchez le fil d'alimentation.

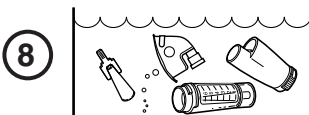

Nettoyez et rangez l'appareil conformément aux instructions données dans ce manuel.

ASSEMBLAGE ET UTILISATION DE L'APPAREIL

Nettoyez et désinfectez le nébuliseur et l'embout buccal ou le masque avant d'utiliser l'appareil pour la première fois.

Pour des instructions sur le nettoyage et la désinfection, voir pages 8 et 9 de ce manuel d'instructions.

1. Placez le compresseur sur une table ou sur toute autre surface plate et stable.
Assurez-vous de pouvoir facilement atteindre les commandes lorsque vous êtes assis.

△ Attention: Assurez-vous que le commutateur est dans la position d'arrêt.

2. Sortez le nébuliseur, l'embout buccal et le tube d'air du sac de transport.
3. Branchez une extrémité du tube d'air sur le connecteur de tube d'air sur le devant du compresseur. Le tube d'air doit être fermement fixé au compresseur.

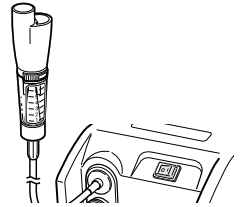

4. Branchez l'autre extrémité du tube d'air à la base du nébuliseur. Ne pliez pas le tube d'air, cela réduirait le débit d'air dans le tube d'air.
5. Dévissez doucement le nébuliseur et tirez pour le séparer en deux sections.

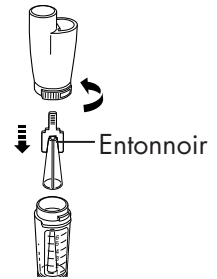

6. Insérez l'entonnoir d'aspiration dans la section inférieure du nébuliseur.
7. Ajoutez la quantité correcte de médicament prescrit dans la coupelle de médicament du nébuliseur (section inférieure du nébuliseur).
La capacité maximum de la coupelle de médicament du nébuliseur est de 6 ml.



△ Attention: N'ajoutez pas plus de 6 ml de médicament dans la coupelle de médicament.

ASSEMBLAGE ET UTILISATION DE L'APPAREIL

8. Assemblez le nébuliseur. Assemblez les sections supérieure et inférieure en les vissant doucement. Assurez-vous qu'elles sont bien ajustées.

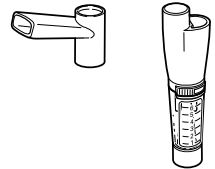

9. Assujettissez fermement l'embout buccal ou le masque à la section supérieure du nébuliseur Jet-Air conformément à l'illustration.

10. Placez le nébuliseur sur la pince de nébuliseur à l'avant du compresseur.

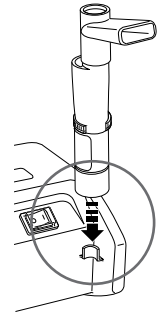

11. Branchez le fil d'alimentation dans la bonne prise électrique. Dégagez le nébuliseur de la pince du nébuliseur. Mettez le compresseur sous tension.

12. Commencez le traitement conformément aux instructions de votre médecin ou de votre inhalothérapeute. Le médicament est distribué lorsque vous inclinez le nébuliseur vers votre bouche.



13. Lorsque le traitement est terminé, mettez l'appareil hors tension et débranchez-le immédiatement de la prise murale.

14. Nettoyez et rangez le nébuliseur et le compresseur conformément aux instructions données dans ce manuel.

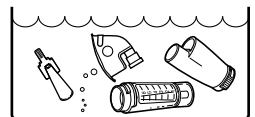

NETTOYAGE APRÈS CHAQUE UTILISATION

Respecter les instructions de nettoyage après chaque utilisation évitera le dessèchement des dépôts de médicament dans le flacon, de tels dépôts peuvent compromettre l'efficacité de la nébulisation.

Rincez, à l'eau chaude, le nébuliseur et le masque ou l'embout buccal après chaque emploi.

- 1. Retirez l'embout buccal ou le masque du nébuliseur.**
- 2. Débranchez le tube d'air du nébuliseur.**
- 3. Dévissez doucement le nébuliseur et tirez pour le séparer en deux sections.**
- 4. Retirez l'entonnoir de la section inférieure du nébuliseur**
- 5. Rincez les deux sections du nébuliseur, l'embout buccal ou le masque et l'entonnoir, à l'eau bien chaude.**
- 6. Séchez les différentes pièces avec des serviettes en papier ou laissez-les sécher à l'air dans un environnement propre.**
- 7. Assemblez l'appareil. Mettez les pièces dans un sac sec et scellé et placez-le dans la pochette de rangement du sac de transport.**

DÉSINFECTION QUOTIDIENNE

Deux méthodes différentes de désinfection des pièces peuvent être utilisées. Désinfecter tous les jours en trempant les pièces dans une solution de vinaigre ou en utilisant un désinfectant médical du commerce. Si votre médecin ou votre inhalothérapeute spécifie une procédure de nettoyage différente, suivez ses instructions.

Désinfectez le nébuliseur et le masque ou l'embout buccal après le dernier traitement de chaque jour.

MÉTHODE DU VINAIGRE

1. Constituez une solution composée d'un quart de vinaigre blanc et 3 quarts d'eau distillée. Faites assez de solution pour submerger les pièces.
2. Retirez l'embout buccal ou le masque du nébuliseur.
3. Débranchez le tube d'air du nébuliseur.
4. Dévissez doucement le nébuliseur et tirez pour le séparer en deux sections.
5. Retirez l'entonnoir de la section inférieure du nébuliseur.
6. Lavez les deux sections du nébuliseur, l'embout buccal ou le masque, ainsi que l'entonnoir à l'eau chaude et au détergent doux, puis rincez-les à l'eau chaude du robinet ou passez-les au lave-vaisselle.
7. Submergez les pièces dans la solution de vinaigre blanc et d'eau distillée pendant 30 minutes.
8. Retirez les pièces et jetez la solution. Rincez les pièces à l'eau chaude du robinet.
9. Séchez les différentes pièces avec des serviettes en papier ou laissez-les sécher à l'air dans un environnement propre.
10. Assemblez l'appareil. Mettez les pièces dans un sac sec et scellé et placez-le dans la pochette de rangement du sac de transport.

MÉTHODE DU DÉSINFECTANT MÉDICAL

Consultez votre médecin ou votre inhalothérapeute au sujet de l'utilisation de produits de nettoyage désinfectants médicaux.

Suivez soigneusement les instructions données par le fabricant du désinfectant médical.

PRENDRE SOIN DE L'APPAREIL

Pour garder votre appareil dans le meilleur état de marche possible et bien le protéger, suivez les instructions ci-dessous:

- Gardez l'appareil et ses composants à l'abri de tout choc violent, par exemple évitez de le faire tomber sur le sol.
- Gardez l'appareil à l'abri des températures chaudes ou froides extrêmes, de l'humidité élevée et de l'ensoleillement direct.
- N'utilisez que des accessoires et pièces Omron.

NETTOYAGE DU COMPRESSEUR

Nettoyez tous les jours le boîtier de l'unité principale à l'aide d'un chiffon doux imbibé d'eau ou de détergent doux. Essuyez-le et séchez-le immédiatement avec un chiffon propre et doux.

Δ Attention:

- Ne rincez pas et n'immergez pas le compresseur dans un liquide.
- N'utilisez pas de produit de nettoyage abrasif.

RANGEMENT DE L'APPAREIL

1. Placez le kit de nébuliseur et l'embout buccal ou le masque dans un sac sec et scellé et mettez-le dans la pochette de rangement du sac de transport.
2. Enroulez le tube d'air et placez-le dans la pochette de rangement.
3. Placez le compresseur dans le sac de transport et fermez la fermeture éclair du sac.
4. Rangez l'appareil en lieu sûr.

CHANGEMENT DU FILTRE

Changez le filtre tous les 30 jours ou lorsque le fil devient gris.

1. Retirez le couvercle du filtre pour exposer le compartiment de filtre.
2. Retirez le filtre sale à l'aide d'un petit objet pointu.
3. Remplacez-le par un nouveau filtre Omron propre.
4. Fermez le filtre en réinsérant le couvercle dans le compartiment de filtre.

Δ Attention:

- N'essayez pas de laver ou de nettoyer le filtre. Ne substituez pas au filtre du coton ou tout autre matériau. Ne faites pas fonctionner l'appareil sans filtre.

ENTRETIEN DE LA POMPE

Δ AVERTISSEMENT: Risque de choc électrique

- N'essayez pas d'ouvrir ou de démonter le boîtier de l'appareil. Cet appareil ne présente pas de pièce pouvant être réparée ou entretenue par l'utilisateur.
- N'essayez pas de lubrifier de pièce. Cet appareil ne nécessite pas d'être huilé.
- L'entretien doit être effectué par un centre de réparation agréé. Toute réparation non autorisée annule la garantie pour l'utilisateur.

SPÉCIFICATIONS

COMPRESSEUR

Dimensions:	Environ 165 x 175 x 105 mm (l x L x h) (6 1/2 x 7 x 4 1/4 po)
Poids:	1,7 kg (3,7 lbs)
Niveau sonore:	60 dBa
Électrique:	1,2 A, 115 Vca, 60 Hz, double isolation
Consommation:	100 watts

SYSTÈME DE NÉBULISEUR À COMPRESSEUR XLT COMP-AIR® (Compresseur et nébuliseur Jet Air™)

Pression de maximum:	200 kPa (29 psi)
Débit d'air maximum:	9,0 L/min
Débit de nébulisation:	0,20 mL/min minimum
Débit d'air en fonctionnement:	4,0 L/min
Taille de particule:	MMAD environ 5 µm (Mesuré par OMRON selon CEN 13544-1, Part 1, Annex DD)
Capacité de médicament:	6 mL (cc)
Température/humidité en fonctionnement:	10 à 40°C (50 à 104°F) 10 à 90% HR
Température/humidité de stockage:	-25 à 60 °C (-13 à 140°F) 10 à 95% HR
Contenu:	Compresseur, kit de nébuliseur, filtres de recharge, manuel d'instructions, sac de transport

En Conditions Normales

PIÈCES ET ACCESSOIRES

	N° MODÈLE
Kit de nébuliseur réutilisable Jet-Air®	9914
Kit de nébuliseur jetable Jet-Air® II	9973
Masque pour adulte	9920
Masque pédiatrique	9921
Filtres (paquet de 5)	9930

Les spécifications et l'aspect sont sujets à modification sans préavis pour permettre des améliorations.

GARANTIE LIMITÉE

GARANTIES LIMITÉES

Le **COMPACTAIR** compresseur de nébuliseur, à l'exclusion du nébuliseur et du filtre est garanti contre tout vice de matériau et de fabrication qui pourrait apparaître dans les 5 ans à venir, lorsqu'il est utilisé conformément aux instructions qui l'accompagnent. La garantie ci-dessus n'est accordée qu'à l'acheteur original.

Nous réparerons ou remplacerons, à notre choix, et ce sans frais, votre nébuliseur Omron. La réparation ou le remplacement représente notre seule responsabilité et votre seul recours en vertu des garanties énoncées ci-dessus. Pour obtenir une réparation sous garantie, expédiez l'appareil accompagné de tous ses composants, avec la preuve d'achat et une note expliquant le problème, ainsi que 5,00 US\$ à titre de paiement des frais d'expédition de retour et d'assurance, à l'adresse suivante:

Omron Healthcare, Inc.
À l'attention de: Repair Department
300 Lakeview Parkway
Vernon Hills, IL 60061, États-Unis

Assurez-vous de joindre le numéro de modèle, votre nom et votre numéro de téléphone sur la note ci-jointe et sur toute autre correspondance.

TOUTES LES GARANTIES IMPLICITES, COMPRENANT, MAIS NON LIMITÉES AUX GARANTIES IMPLICITES DE COMMERCIALISABILITÉ OU D'ADAPTATION À UN USAGE PARTICULIER SONT LIMITÉES À LA DURÉE DE LA GARANTIE APPLICABLE ÉNONCÉE CI-DESSUS. Certaines provinces n'autorisent pas les limitations de durée de garantie implicite, de sorte que la limitation ci-dessus peut ne pas vous concerner.

OMRON NE SERA PAS RESPONSABLE DE LA PRIVATION D'UTILISATION, OU D'AUTRES DOMMAGES, DÉPENSES OU FRAIS ACCESSOIRES, INDIRECTS OU CIRCONSTANCIELS. Certaines provinces n'autorisent pas l'exclusion ni la limitation des dommages accessoires ou indirects, de sorte que les exclusions ci-dessus peuvent ne pas vous concerner.

Cette garantie vous donne des droits spécifiques reconnus par la loi et vous pouvez avoir d'autres droits qui varient d'une province à l'autre.

POUR LE SERVICE À LA CLIENTÈLE (É.-U. et CANADA)

Rendez-vous sur notre site web à:

www.omronhealthcare.com

Numéro à appel gratuit:

1-800-634-4350

GARANTIES LIMITÉES (EN DEHORS DES ETATS-UNIS ET DU CANADA)

Le **COMPACTAIR** compresseur de nébuliseur, à l'exclusion du nébuliseur et du filtre est garanti contre tout vice de matériau et de fabrication qui pourrait apparaître dans les 5 ans à venir, lorsqu'il est utilisé conformément aux instructions qui l'accompagnent. La garantie ci-dessus n'est accordée qu'à l'acheteur original.

Dans le cas où des réparations seraient nécessaires pendant la période de garantie, veuillez contacter le distributeur agréé dans votre pays. La garantie ci-dessus est complète et exclusive.

Le garant dénie expressément toute responsabilité pour les dommages accessoires, les dommages-intérêts spéciaux ou les dommages indirects de quelque nature que ce soit. (Certaines provinces n'autorisent pas l'exclusion ni la limitation des dommages accessoires ou indirects, de sorte que la garantie ci-dessus peut ne pas vous concerner.)

Les garanties implicites imposées par la loi seront limitées en durée au terme de cette garantie. (Certaines provinces n'autorisent pas les limitations de durée de garantie implicite, de sorte que la limitation ci-dessus peut ne pas vous concerner.)

Cette garantie vous donne des droits spécifiques reconnus par la loi et vous pouvez avoir d'autres droits qui varient d'une province à l'autre.

Omron Healthcare, Inc.
300 Lakeview Parkway
Vernon Hills, Illinois 60061, États-Unis

OMRON®

MANUAL DE INSTRUCCIONES

COMP *Air* XLT®

NEBULIZADOR DE COMPRESIÓN MODELO NE-C25

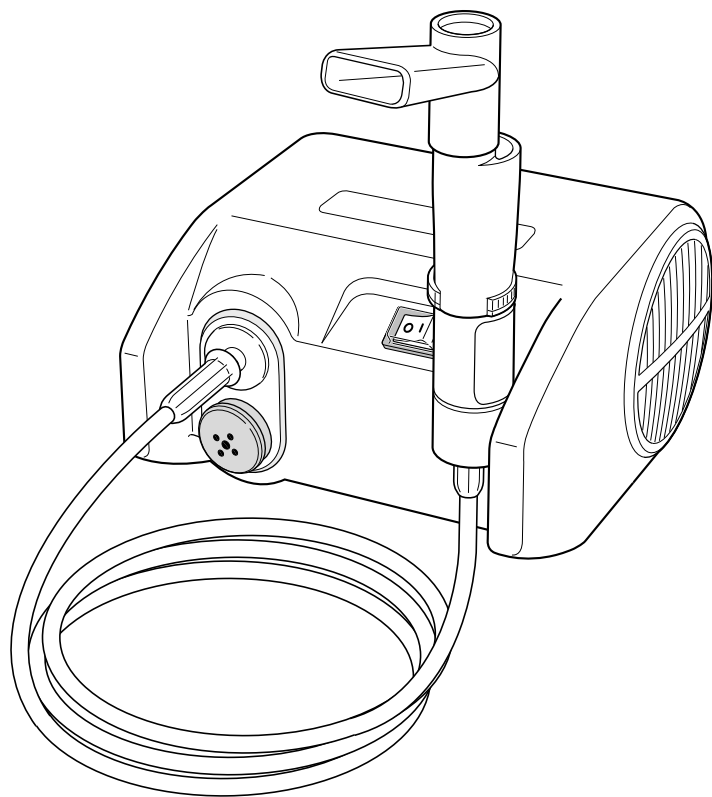

Español

TABLA DE CONTENIDO

Introducción	2
Información de seguridad	3
Conozca la unidad	4
Guía de referencia rápida	5
Armado y uso de la unidad	6-7
Limpieza después de cada uso	8
Desinfección diaria	9
Cuidado del dispositivo	10
Especificaciones	11
Información sobre la garantía	12

INTRODUCCIÓN

Gracias por comprar el equipo nebulizador de compresión Omron **COMP***air*^{XL}.

*Complete estos datos en caso de que necesite
consultarlos en el futuro*

FECHA DE COMPRA: _____

NÚMERO DE SERIE: _____

Engrape aquí su recibo de compra.

Este producto ha sido desarrollado conjuntamente con terapeutas respiratorios para el tratamiento exitoso del asma, las alergias y otros trastornos respiratorios. El compresor inyecta aire a través del tubo hasta el nebulizador. Cuando el aire penetra en el nebulizador, convierte el medicamento recetado en vapor formado por gotitas microscópicas que se inhalan.

Su **COMP***air*^{XL} viene con los siguientes componentes:

- Compresor
- Bolsa portátil
- Tubo de aire
- 5 Filtros de repuesto
- Equipo nebulizador Jet-Air®
- Manual de instrucciones

Conforme a leyes federales de los Estados Unidos, este dispositivo sólo se puede vender a pedido de un médico.

Esta unidad es un dispositivo médico. Utilícela solamente según las indicaciones de su médico o terapeuta respiratorio.

GUARDE ESTAS INSTRUCCIONES

INFORMACIÓN DE SEGURIDAD

Antes de utilizar la unidad, lea toda la información del manual de instrucciones y toda otra información que se incluya en la caja.

Cuando utilice un producto eléctrico, especialmente en presencia de niños, siempre se deberán tomar medidas de seguridad, entre ellas:

Δ PRECAUCIÓN: La falta de comprensión y observancia de todas las medidas de seguridad podría ocasionar lesiones personales o daños al equipo.

- Desinfecte la unidad antes de utilizar el dispositivo por primera vez, si éste no ha sido usado por un largo período o si es empleado por más de una persona.
- Con respecto a la dosis, tipo y régimen de los medicamentos, siga las indicaciones de su médico.
- Supervise atentamente el uso del dispositivo cuando sea utilizado por niños o cerca de ellos, o por personas enfermas.
- Mantenga el dispositivo alejado de bebés y niños. El dispositivo podría contener piezas pequeñas que se pueden tragar.
- No utilice el dispositivo mientras duerme o si está somnoliento.
- Utilice el dispositivo solamente para el propósito especificado. No lo utilice con ningún otro propósito. Utilice sólo piezas y accesorios autorizados.
- Todo cambio o modificación que no se encuentre aprobado por Omron Healthcare provocará la anulación de la garantía del usuario. No desarme ni intente reparar la unidad ni sus componentes.

Δ ADVERTENCIA: Riesgo de choque eléctrico

- No sumerja la unidad en agua ni en ningún otro tipo de líquido.
- No haga funcionar la unidad sin supervisión.
- No utilice la unidad mientras se baña.
- Nunca toque la unidad con las manos mojadas.
- No haga funcionar el dispositivo con un cable o enchufe que no se encuentren en buenas condiciones.
- No obstruya las aberturas de ventilación. Nunca apoye la unidad en lugares donde las aberturas de ventilación puedan quedar obstruidas durante el funcionamiento.
- Mantenga el cable lejos de superficies calientes.
- Enchufe la unidad en un tomacorriente con el voltaje adecuado.
- Desenchufe la unidad inmediatamente después de utilizarla.

CONOZCA LA UNIDAD

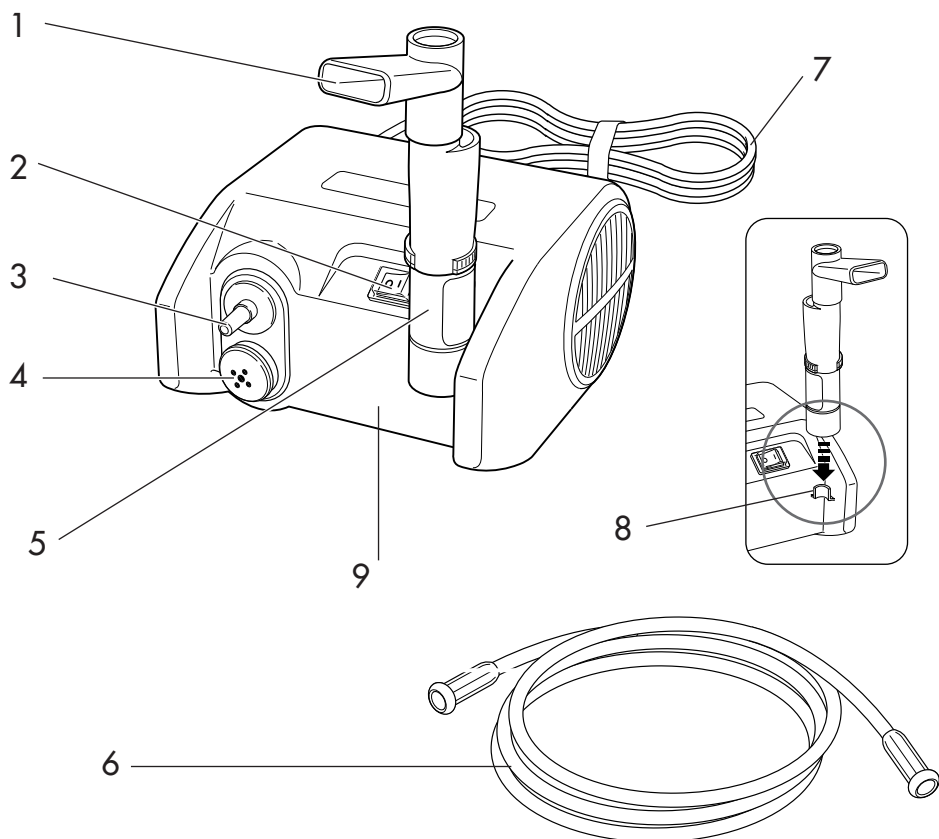

1. BOQUILLA
2. INTERRUPTOR DE ENCENDIDO Y APAGADO (ON/OFF)
3. CONECTOR DEL TUBO DE AIRE
4. FILTRO DE LA BOMBA (FILTRO y TAPA DEL FILTRO)
5. NEBULIZADOR JET AIR (CONTENEDOR DEL MEDICAMENTO)
6. TUBO DE AIRE
7. CABLE DE CORRIENTE ALTERNA
8. PESTILLO DEL NEBULIZADOR
9. COMPRESOR

GUÍA DE REFERENCIA RÁPIDA

Antes de utilizar la unidad por primera vez, lea toda la información del manual de instrucciones.

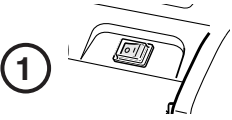

Asegúrese de que el compresor se encuentre apagado y de que el cable esté desconectado del tomacorriente.

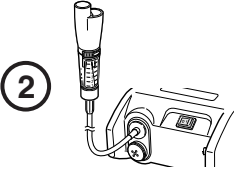

Conecte un extremo del tubo de aire a la base del nebulizador y el otro extremo al compresor.

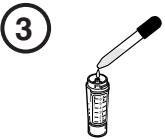

Asegúrese de que el embudo de captación se encuentre en la posición adecuada. Coloque el medicamento recetado en el contenedor para el medicamento. Enrosque la parte superior en la parte inferior para conectarlas.

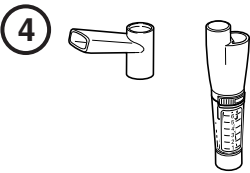

Conecte la boquilla o mascarilla al nebulizador.

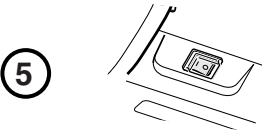

Enchufe el cable del compresor.
Encienda el compresor.



Realice el tratamiento según lo indicado por el médico.

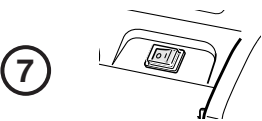

Apague el compresor cuando haya finalizado el tratamiento. Desenchufe el cable.

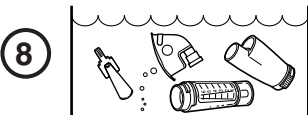

Limpie y guarde la unidad según se indica en este manual.

ARMADO Y USO DE LA UNIDAD

Limpie y desinfecte el nebulizador y la boquilla o mascarilla antes de utilizar el dispositivo por primera vez.

Para obtener instrucciones sobre la limpieza y desinfección, consulte las páginas 8 y 9 de este manual de instrucciones.

1. Ubique el compresor sobre una mesa u otra superficie plana estable. Asegúrese de tener un fácil acceso a los controles mientras esté sentado.

Δ Precaución: Asegúrese de que el interruptor se encuentre en la posición de apagado (off).

2. Extraiga el nebulizador, la boquilla y el tubo de aire de la bolsa portátil.

3. Una un extremo del tubo de aire con el conector ubicado en la parte delantera del compresor. El tubo de aire deberá estar firmemente conectado al compresor.

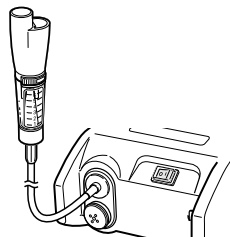

4. Conecte el otro extremo del tubo de aire a la base del nebulizador. No tuerza el tubo, ya que esto restringirá la circulación de aire.

5. Haga girar el nebulizador y tire suavemente para dividirlo en dos partes.

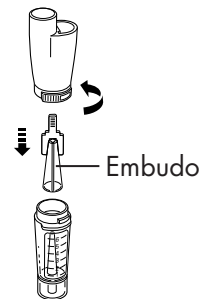

6. Inserte el embudo de captación en la parte inferior del nebulizador.

7. Coloque la cantidad correcta del medicamento recetado en el contenedor (parte inferior del nebulizador). La capacidad máxima del contenedor es de 6 ml.



Δ Precaución: No coloque en el contenedor más de 6 ml de medicación.

ARMADO Y USO DE LA UNIDAD

8. Arme el nebulizador. Enrosque suavemente la parte superior en la parte inferior para unir las. Asegúrese de que las dos partes estén firmemente conectadas.

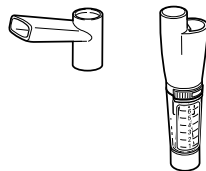

9. Conecte firmemente la boquilla o mascarilla a la parte superior del nebulizador Jet-Air, tal como lo indica el dibujo.

10. Coloque el nebulizador en el pestillo que se encuentra en la parte delantera del compresor.

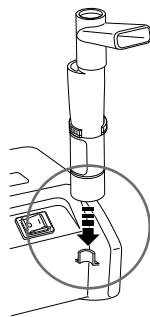

11. Enchufe el cable en un tomacorriente con el voltaje adecuado. Retire el nebulizador del pestillo. Encienda el compresor.

12. Comience el tratamiento de acuerdo con las instrucciones del médico o del terapeuta respiratorio. El medicamento comienza a suministrarse cuando usted inclina el nebulizador hacia la boca de la persona.



13. Cuando haya finalizado el tratamiento, apague el compresor e inmediatamente desenchufe la unidad del tomacorriente.

14. Limpie y guarde el nebulizador y el compresor según se indica en este manual.

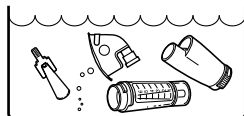

LIMPIEZA DESPUÉS DE CADA USO

Si sigue las instrucciones de limpieza después de cada uso evitará que los restos de medicamento que queden en el depósito se sequen, y en consecuencia, afecten la efectividad de la nebulización.

Enjuague el nebulizador y la mascarilla o boquilla con agua corriente caliente luego de cada uso.

1. Desconecte la boquilla o mascarilla del nebulizador.
2. Desconecte el tubo de aire del nebulizador.
3. Haga girar el nebulizador y tire suavemente para dividirlo en dos partes.
4. Retire el embudo de la parte inferior del nebulizador.
5. Enjuague ambas partes del nebulizador, la boquilla o mascarilla y el embudo con agua corriente caliente.
6. Seque las piezas con toallas de papel limpias o déjelas secar en un lugar limpio.
7. Arme el dispositivo. Coloque las piezas en una bolsa seca y ciérrela; luego guárdela en el compartimiento de la bolsa portátil.

DESINFECCIÓN DIARIA

Puede emplear dos métodos diferentes para desinfectar las piezas: desinfección diaria mediante remojo en solución de vinagre o empleo de desinfectante para uso médico disponible en el mercado. Si el médico o terapeuta respiratorio recomienda un procedimiento de limpieza diferente, siga sus instrucciones.

Desinfecte el nebulizador y la mascarilla o boquilla luego del último tratamiento de cada día.

MÉTODO DEL VINAGRE

1. Prepare una solución de 1 parte de vinagre blanco y 3 partes de agua destilada. Prepare solución suficiente como para sumergir las piezas.
2. Desconecte la boquilla o mascarilla del nebulizador.
3. Desconecte el tubo de aire del nebulizador.
4. Haga girar el nebulizador y tire suavemente para dividirlo en dos partes.
5. Retire el embudo de la parte inferior del nebulizador.
6. Lave ambas partes del nebulizador, boquilla o mascarilla y embudo con agua tibia y detergente liviano, y enjuague con agua corriente caliente, o bien lave en el lavaplatos.
7. Sumerja las piezas en la solución de vinagre blanco y agua destilada durante 30 minutos.
8. Extraiga las piezas y elimine la solución de vinagre. Enjuague las piezas con agua corriente caliente.
9. Séquelas con toallas de papel limpias o déjelas secar en un lugar limpio.
10. Arme el dispositivo. Coloque las piezas en una bolsa seca y ciérrela; luego guárdela en el compartimiento de la bolsa portátil.

MÉTODO DEL DESINFECTANTE PARA USO MÉDICO

Consulte a su médico o terapeuta respiratorio respecto del empleo de limpiadores desinfectantes para uso médico.

Siga atentamente las instrucciones suministradas por el fabricante del desinfectante para uso médico.

CUIDADO DEL DISPOSITIVO

Para conservar el dispositivo en buen estado y protegerlo contra daños, siga estas instrucciones:

- No exponga el dispositivo ni sus componentes a golpes fuertes, como los provocados por la caída del dispositivo al suelo.
- No guarde el dispositivo en lugares con temperaturas extremas de frío o calor, humedad elevada ni bajo la luz solar directa.
- Utilice sólo piezas y accesorios Omron.

LIMPIEZA DEL COMPRESOR

Limpie diariamente la cubierta de la unidad principal utilizando un paño suave humedecido con agua o detergente liviano. Limpie la cubierta y séquela inmediatamente con un paño limpio y suave.

Δ Precaución:

- No enjuague ni sumerja el compresor en líquidos.
- No utilice limpiadores abrasivos.

CÓMO GUARDAR EL DISPOSITIVO

1. Coloque el nebulizador y la boquilla o mascarilla en una bolsa seca y ciérrela. Luego guárdela en el compartimiento de la bolsa portátil.
2. Enrolle el tubo de aire y colóquelo en el compartimiento.
3. Coloque el compresor en la bolsa portátil y luego ciérrela.
4. Guarde el dispositivo en un lugar seguro.

CAMBIO DEL FILTRO

Cambie el filtro cada 30 días o cuando se torne de color gris.

1. Retire la tapa del filtro de manera de tener acceso al compartimiento del filtro.
2. Quite el filtro sucio con un pequeño objeto punzante.
3. Recámbielo con un filtro Omron nuevo.
4. Vuelva a colocar la tapa en el compartimiento del filtro para cerrarlo.

Δ Precaución:

- No intente lavar ni limpiar el filtro. No sustituya el filtro por algodón ni ningún otro material similar. No haga funcionar el dispositivo sin filtro.

MANTENIMIENTO DE LA BOMBA

Δ ADVERTENCIA: Riesgo de choque eléctrico

- No intente abrir ni desarmar la estructura de la unidad, ya que no habrá piezas que el usuario pueda reparar.
- No intente lubricar ninguna pieza. Esta unidad no requiere lubricación.
- Las tareas de mantenimiento deberán realizarse en un centro de servicio autorizado. De lo contrario la garantía del usuario quedará anulada.

ESPECIFICACIONES

COMPRESOR

Dimensiones: Aprox. 6 1/2" (ancho) x 7" (largo) x 4 1/4" (alto)
(165 mm x 175 mm x 105 mm)

Peso: 3,7 lb (1,7 kg)

Nivel de sonido: 60 dBa

Características eléctricas: 1,2 A, 120V CA, 60Hz, doble aislamiento

Consumo de energía: 100 vatios

EQUIPO NEBULIZADOR DE COMPRESIÓN COMP-AIR® XLT (Compresor y Nebulizador Jet Air™)

Presión de máxima: 200 kPa (29 psi)

Máxima circulación de aire: 9,0 L/min

Velocidad de nebulización: 0,20 mL/min mínimo

Circulación de aire de operación: 4,0 L/min

Tamaño de las partículas: DAMM aproximadamente 5 µm
(Medido por OMRON según CEN 13544-1, Part 1, Annex DD)

Capacidad de medicamento: 6 mL (cc)

Temperatura y humedad de operación: 10°C a 40°C (50°F a 104°F)
10% a 90% de HR

Temperatura y humedad de almacenamiento: -25°C a 60°C (-13°F a 140°F)
10% a 95% de HR

Contenidos: Compresor, equipo nebulizador, filtros adicionales,
manual de instrucciones, bolsa portátil

En Condiciones Normales

PIEZAS Y ACCESORIOS

MODELO NRO.

Equipo nebulizador reutilizable Jet-Air®	9914
Equipo nebulizador desechable Jet-Air® II	9973
Mascarilla para adultos	9920
Mascarilla para niños	9921
Filtros (paquete de 5)	9930

Las especificaciones técnicas y la presentación están sujetas a cambios por mejoras sin previo aviso.

GARANTÍA LIMITADA

GARANTÍAS LIMITADAS

El nebulizador de compresión **COMP

div**₅₂₁, salvo el nebulizador y el filtro, está garantizado contra defectos de material y mano de obra que surjan en el transcurso de 5 años, cuando se usa según las instrucciones suministradas con el dispositivo. La garantía anteriormente descrita sólo se extiende al comprador original.

Nos comprometemos a reparar o reemplazar sin cargo y según nuestro criterio su nebulizador Omron. La reparación o el recambio son nuestra única responsabilidad y su único recurso bajo las garantías mencionadas. Para obtener servicios cubiertos por la garantía, envíe el dispositivo y todos los componentes junto con el comprobante de compra y una nota que explique el problema más US\$5,00 en concepto de envío de retorno y gastos de seguro a:

Omron Healthcare, Inc.
Attn: Repair Department
300 Lakeview Parkway Vernon Hills, IL 60061

Recuerde incluir el número de modelo de su unidad, su nombre y su número de teléfono en la nota que adjunte y en toda correspondencia dirigida a nuestra empresa.

TODAS LAS GARANTÍAS IMPLÍCITAS, ENTRE LAS QUE FIGURAN (DE MANERA ENUNCIATIVA PERO NO TAXATIVA) LAS GARANTÍAS IMPLÍCITAS DE COMERCIABILIDAD Y APETITUD PARA PROPÓSITOS PARTICULARES, SE LIMITAN A LA DURACIÓN DE LA GARANTÍA ESCRITA CORRESPONDIENTE DESCRIPTA MÁS ARRIBA. Algunos estados no permiten limitaciones respecto del plazo de las garantías implícitas, por lo tanto la limitación precedente puede no aplicarse en su caso.

OMRON NO ES RESPONSABLE POR DAÑOS OCASIONADOS DEBIDO A LA PÉRDIDA DE USO NI POR NINGÚN OTRO DAÑO, GASTO O COSTO INCIDENTAL, INDIRECTO O RESULTANTE. Algunos estados no permiten la exclusión o restricción de daños resultantes o incidentales; por lo tanto, las exclusiones precedentes pueden no aplicarse en su caso. Esta garantía le otorga derechos legales específicos y, además, usted puede gozar de otros derechos que pueden variar según el estado de residencia.

PARA COMUNICARSE CON EL SERVICIO DE ATENCIÓN AL CLIENTE (Estados Unidos y Canadá)

Visite nuestro sitio Web en: www.omronhealthcare.com
Llame al número gratuito: 1-800-634-4350

GARANTIAS LIMITADAS (FUERA DE LOS ESTADOS UNIDOS Y DEL CANADÁ)

El nebulizador de compresión **COMP

div**₅₂₁, salvo el nebulizador y el filtro, está garantizado contra defectos de material y mano de obra que surjan en el transcurso de 5 años, cuando se usa según las instrucciones suministradas con el dispositivo. La garantía anteriormente descrita sólo se extiende al comprador original.

Si algún reparo sea necesario dentro del plazo de la garantía, por favor comuníquese con el distribuidor autorizado en su país.

La garantía antes mencionada es completa y exclusiva. El que asigna la garantía expreso niega el defecto por daños fortuitos, especiales, o consecuentes de cualquier naturaleza. (Algunos estados no permiten la exclusión o la limitación de daños fortuitos o consecuentes, así que la garantía antedicha puede no aplicarse tan a usted.)

Cualquier garantía implicada que se presente por la operación de la ley será limitada en la duración al término de esta garantía. (Algunos estados no permiten limitaciones en cuánto tiempo una garantía implicada dura, así que la limitación antedicha puede no aplicarse a usted.)

Esta garantía le da los derechos legales específicos y usted puede tener otros derechos que varíen de país a país.

Omron Healthcare, Inc.
300 Lakeview Parkway
Vernon Hills, Illinois 60061

1/2004
NE-C25INST Rev